

NOUVEAU

MINI-PELLE | 8026 CTS



MINI-PELLE JCB 8026 CTS

Poids opérationnel : 2781 kg Puissance nette du moteur : 16,5 kW



PETITE, MAIS PUISSANTE

LE SAVOIR FAIRE ET L'EXPERIENCE RECONNUS DE JCB AU SERVICE DE LA JCB 8026 CTS. FABRIQUEE POUR DURER, ELLE EST PEUT-ETRE MINI PAR LA TAILLE MAIS GRANDE PAR SA PUISSANCE ET SES PERFORMANCES.

Châssis inférieur haute résistance

1 Les chenilles haute qualité de la JCB 8026 CTS, d'une largeur de 250 mm, munies de la technologie Interlock, sont performantes même dans les applications les plus difficiles.

2 La structure haute résistance du châssis, conçu en trois parties, permet d'optimiser la rigidité de l'ensemble et d'améliorer le maintien des chenilles. Les bords chanfreinés réduisent la rétention des déblais et permettent de nettoyer plus facilement le châssis inférieur. Le châssis ouvert de la JCB 8026 CTS empêche aussi l'accumulation des déblais.

3 Notre nouveau châssis inférieur est équipé d'un galet tendeur monté sur le dessus, dans le but d'améliorer la durabilité des chenilles.

4 Les bras de lame de remblai caissonnés fournissent solidité et force pour toutes les tâches de remblayage.

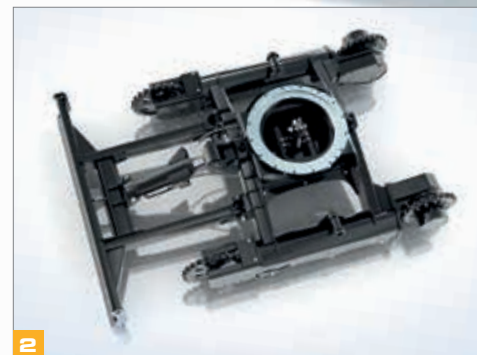

Les guides de roues folles ainsi que les tendeurs à graisse sont solides et offrent puissance et durabilité supérieures.



Fiable et robuste

6 La JCB 8026 CTS possède des flexibles hydrauliques repérés par couleur, afin que l'on puisse les identifier rapidement. Elle bénéficie également de la dernière technologie de raccord hydraulique ORFS, offrant ainsi d'excellentes capacités d'étanchéité.

6 Notre solide protection de vérin de flèche offre une protection maximale dans toutes les applications.

7 Le nouveau marche pied de la JCB 8026 CTS évite que la peinture ne soit endommagée en accédant à la cabine.

8 Les capots et la porte intégrés, ainsi qu'un solide contre poids arrière en acier moulé, fournissent une protection supplémentaire.

Construite pour durer

9 JCB, à la pointe de la fabrication, est centrée à 100 % sur la qualité, la fiabilité et la durabilité, afin d'optimiser la durée de vie et la disponibilité des machines.

Notre procédé de peinture interne garantit qualité et protection durable.



LA PRODUCTIVITE ATTEINT DE NOUVEAUX SOMMETS

LE LEADER DE LA CATEGORIE EN MATIERE DE LEVAGE, DE STABILITE, ASSOCIES A UNE FORCE DE TRACTION, UNE VITESSE DE TRANSLATION ET UNE PUISSANCE ELEVEES. LA JCB 8026 CTS ELEVE LE NIVEAU DE PRODUCTIVITE DES MINI-PELLES.

Plus haut, plus loin, plus profond

1 Notre puissant vérin de lame permet une hauteur de levage supérieure lorsque le balancier est déployé au maximum. Il offre également d'excellentes performances de maintien de la charge.

2 82 % de capacité de levage supérieure au-dessus des chenilles (à portée maximale au sol) par rapport à la ZTS, grâce au réalignement du centre de gravité et à un déport supplémentaire de 470 mm.

Effort de traction et manœuvrabilité

3 La JCB 8026 CTS offre une traction supérieure de 12 % par rapport à sa rivale la plus proche, ainsi que la capacité de tourner sur place dans les conditions les plus difficiles.

3 Les moteurs à rétrogradage automatique sentent les changements de relief pour optimiser la vitesse de déplacement et les efforts de traction. Cela améliore la productivité, réduit la fatigue de l'opérateur et augmente la vitesse à 5 km/h, pour des cycles de travail plus rapides.

4 Assez légère pour être tractée derrière un véhicule d'une capacité de remorquage de 3,5 t, la JCB 8026 CTS peut être transportée là où vous en avez besoin.*

**Conformément aux réglementations locales/spécifications machine, configuration de la remorque et de l'équipement.*





5

Pour une productivité accrue, notre nouveau distributeur hydraulique vous permet un déplacement rectiligne tout en vous servant des autres fonctions.

Puissance, performance et stabilité

- 5 Au cœur de la JCB 8026 CTS se trouve le moteur Tier III de 18,4 kW (brut) développant un couple de 96 kN à 1800 tr/min, pour des performances et une efficacité accrues.
- 6 Une plateforme de travail solide et stable améliore la productivité, la polyvalence et la confiance de l'opérateur.
- 6 Des performances de pénétration (17kN) et de cavage (23kN) impressionnantes associées à des temps de cycle rapides assurent plus de productivité en un minimum de temps.
- 6 La géométrie supérieure de la flèche et la rotation du godet améliorent la rétention des matériaux et la capacité à venir au contact de la lame avec le godet.



6

Polyvalence

- 7 Une nouvelle option de dérivation de ligne pour outils à mains permet à la JCB 8026 CTS d'alimenter une large gamme d'outils hydrauliques JCB, des tarières aux marteaux, en passant par les pompes et disceuses.
- 8 26 % de débit en plus sur les auxiliaires comparé à la concurrence, pour plus de puissance fournie aux équipements.
- 8 L'option ligne benne preneuse est possible grâce à la dérivation de la ligne de vérin de godet sur un set de connecteurs hydrauliques auxiliaires ouvrant de nombreuses possibilités de monte d'équipements spécialisés, comme les pinces rotatives.



9



7



7



8



8



7

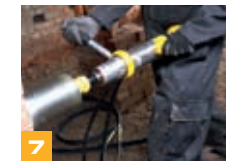

7

CONCUE POUR RENDRE LA VIE PLUS FACILE

RENDRE LA VIE PLUS FACILE SIGNIFIE FAIRE PASSER L'OPERATEUR EN PREMIER. LA JCB 8026 CTS OFFRE UN CONTROLE DE PRECISION DANS UN ENVIRONNEMENT CONFORTABLE ET SUR. L'ENTRETIEN EST RAPIDE, SIMPLE ET LA MACHINE EST PROTEGEE CONTRE LES DOMMAGES ET LE VOL, REDUISANT LES ARRETS DE PRODUCTION.

Contrôle de la précision

- 1 La JCB 8026 CTS est équipée d'un bouton poussoir ergonomique sur le levier de lame permettant de passer de la 1^{ère} à la 2^{ème} vitesse de manière intuitive.
- 2 Notre commande proportionnelle sur le joystick de droite, en option, permet un contrôle du bout des doigts et avec précision des équipements hydrauliques.
- 3 Le nouveau système hydraulique résulte en une utilisation équilibrée, précise et contrôlée des fonctions de la pelle via les commandes servo pilotés par joysticks.

Confort et visibilité

- 4 La grande boîte à outils verrouillable évite l'encombrement de l'espace de travail.
- 5 Environnement opérateur spacieux, avec 50 mm d'espace en plus pour les jambes, par rapport aux modèles ZTS.
- 5 Les pédales de translation rabattables permettent de libérer l'espace au sol et simplifient l'accès à la cabine ainsi que son nettoyage.
- 6 De grands espaces vitrés et des capots aux profils surbaissés offrent une excellente visibilité circulaire, y compris sur la chenille avant droite. Cela signifie aussi que la JCB 8026 CTS n'a pas besoin de rétroviseurs pour respecter les réglementations CE.

Les vitres teintées standards de la cabine renvoient 30 % de l'énergie solaire et augmentent le confort de l'opérateur.



Les chenilles à pas courts engagent chaque dent du barbotin réduisant ainsi les vibrations et nuisances sonores pour un confort de l'opérateur optimisé.





Maintenance facilitée

7 Le nouveau distributeur hydraulique est facilement accessible sous le capot latéral. Tous les flexibles sont repérés par un code couleur, pour une identification rapide et simple en cas de dommage accidentel.

8 La plaque moulée à charnières de la JCB 8026 CTS, faisant office de marche pied, offre un accès facile à la batterie – utilisez simplement une pièce ou un tournevis pour la déverrouiller.

9 Le point de graissage en bout de balancier rend sa lubrification rapide et simple.

10 Un grand réservoir de carburant de 40 litres réduit les arrêts machine et augmente la productivité .



Sûre et solide

Toutes les fonctions hydrauliques de la JCB 8026 CTS sont isolées lorsque l'accoudoir de gauche est relevé, y compris la translation et la lame.

11 L'option de pare-brise avec vitre JCB Impact protège l'opérateur des débris lorsqu'il est en utilisation marteaux.

Les clapets de sécurité, en option, déclenchent une alarme lorsque la charge sécuritaire de travail maximale est en passe d'être dépassée.

12 Protections des phares de flèche et de cabine en option pour un maximum de protection dans les applications dangereuses.



Les capots moteurs et distributeur sont assistés par des vérins à gaz pour un excellent accès lors des contrôles de routine.

LIVELINK, LE SYSTEME TELEMATIQUE PAR JCB

LE SYSTEME JCB LIVELINK EST UN LOGICIEL NOVATEUR QUI VOUS PERMET DE SUIVRE ET GERER VOS MACHINES A DISTANCE : EN LIGNE, PAR EMAIL OU PAR TELEPHONE MOBILE.

LIVELINK VOUS DONNE ACCES A UNE MULTITUDE D'INFORMATIONS UTILES, DONT LES ALERTES CONCERNENT LA MACHINE, LES RAPPORTS SUR LE CARBURANT ET L'HISTORIQUE DES INCIDENTS. POUR UNE TRANQUILLITE D'ESPRIT, TOUTES LES INFORMATIONS RELATIVES A LA MACHINE SONT GERES DANS UN CENTRE DE DONNEES SECURISEES.

Avantages concernant l'entretien

JCB LiveLink facilite la gestion de l'entretien des machines. L'indication précise des heures d'utilisation et les alertes d'entretien optimisent la planification de la maintenance, tandis que les données de localisation en temps réel vous aident à gérer votre parc machines. Vous avez également accès aux alertes essentielles relatives à la machine et à l'historique de maintenance.



Avantages concernant la productivité et le coût

Les informations de localisation des machines peuvent vous aider à améliorer l'efficacité de votre parc machines ; et la plus grande sécurité que vous apporte JCB LiveLink vous permettra peut-être même de bénéficier de réductions sur votre assurance.

Note : Veuillez consulter votre concessionnaire local pour des informations sur la disponibilité LiveLink



Avantages concernant la sécurité

Avec JCB LiveLink, vous utilisez votre machine en toute sécurité. Les alertes de zone de travail en temps réel vous préviennent lorsque la machine sort d'une zone d'intervention prédéterminée, et les alertes de plage horaire vous avertissent lorsque la machine est utilisée à une période où elle n'est pas censée l'être. Les informations de localisation en temps réel vous permettent de garer vos machines dans les lieux les plus sûrs.



VALEUR AJOUTEE

JCB OFFRE UNE ASSISTANCE A L'INTERNATIONAL POUR TOUS SES CLIENTS. SELON VOS BESOINS ET L'ENDROIT OU VOUS VOUS TROUVEZ, NOUS INTERVENONS RAPIDEMENT ET EFFICACEMENT POUR VOUS PERMETTRE D'EXPLOITER PLEINEMENT VOTRE MATERIEL.



1 Notre service d'assistance technique concessionnaire vous apportera des réponses et des solutions, tandis que notre équipe de spécialistes JCB Finance entièrement dédiée et proche de vos métiers, vous propose des solutions de financement adaptées à vos besoins, à l'utilisation de la machine et à votre environnement économique et fiscal : Crédit, Crédit-Bail et Location Financière.

2 JCB Yellow Pro est une gamme de contrats de maintenance personnalisés qui permet à votre machine de bénéficier d'un entretien optimal, quel que soit votre budget. Ce système vous garantit le meilleur service après-vente assuré par des techniciens hautement qualifiés formés par le constructeur en utilisant des pièces détachées et des lubrifiants d'origine JCB afin de préserver une performance optimale de la machine.

Il permet à votre machine d'être couverte pour optimiser le temps de disponibilité et la productivité tout au long de sa durée de fonctionnement.

3 Le réseau mondial des centres de pièces JCB est un autre modèle d'efficacité. Avec 16 bases régionales, nous pouvons livrer près de 95 % de toutes nos pièces partout dans le monde sous 24 heures. Nos pièces d'origine JCB sont conçues pour fonctionner en parfaite harmonie avec vos machines et vous permettre d'atteindre une productivité et des performances optimales.

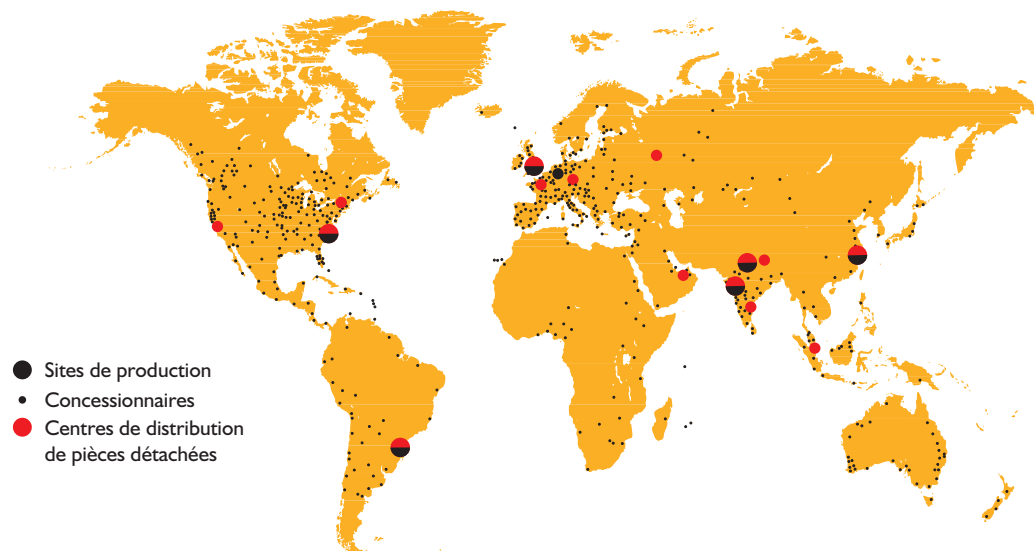

DIMENSIONS STATIQUES

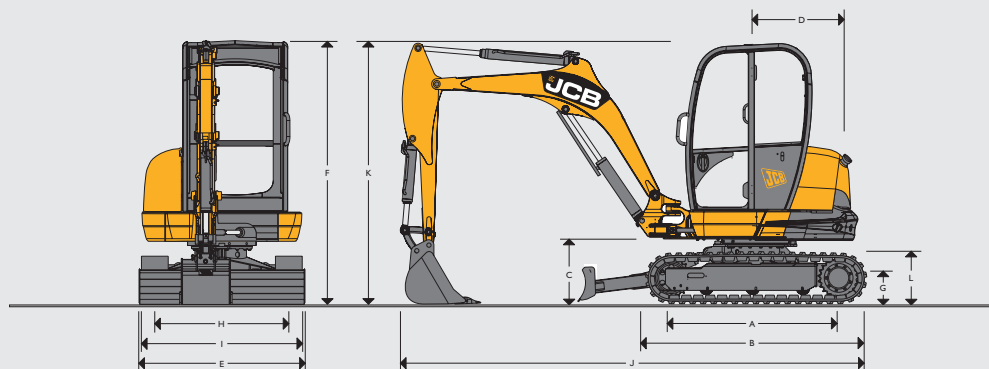

Modèle	8026 CTS		
A	Entraxe barbotin/roue folle	mm	1440
B	Longueur hors tout du châssis inférieur	mm	1870
C	Garde au sol sous le pied de flèche	mm	528
D	Déport arrière du centre d'orientation	mm	1220
E	Largeur hors tout de la tourelle	mm	1550
F	Hauteur à la cabine	mm	2400
G	Garde au sol sous le châssis inférieur	mm	270
H	Voie	mm	1252
I	Largeur aux chenilles	mm	1502
J	Longueur de transport	mm	4080
K	Hauteur de transport	mm	2400
L	Hauteur aux chenilles	mm	455

MOTEUR

Modèle	403D-15 Tier 3	
Carburant	Diesel	
Refroidissement	Par eau	
Puissance brute	kW (cv) à 2100 tr/min	18,4 (24,7)
Puissance nette	kW (cv) à 2100 tr/min	16,5 (22,1)
Couple maximal brut	Nm à 1800 tr/min	96
Couple maximal net	Nm à 1800 tr/min	90,4
Cylindrée	cm ³	1496
Pente admissible	degrés	36
Démarrateur	kW (cv)	2 (2,68)
Batterie	volt/Ah	12 / 75
Alternateur	A	65

CHASSIS INFÉRIEUR

Nombre de galets (par côté)	3	
Largeur des chenilles	mm	250
Pression au sol	kg/cm ²	0,39
Garde au sol	mm	270
Système de tension des chenilles	Par vérin à graisse	
Vitesse de translation – petite vitesse	km/h	2,5
Vitesse de translation – grande vitesse	km/h	4,9
Force de traction	kN	25

SYSTEME HYDRAULIQUE





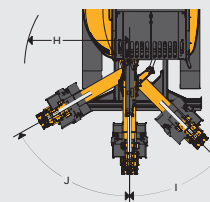
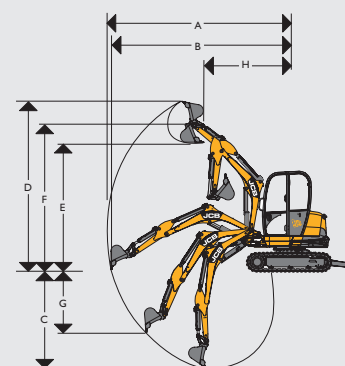











Pompe	2 pompes à débit variable + 1 pompe à engrenage	
Débit nominal à 2250 tr/min	l/min	96
Pression translation/excavation	bar	235
Pression orientation	bar	190
Débit du circuit auxiliaire	litres	59
Moteurs hydrauliques	Piston	

CINEMATIQUE DE TRAVAIL



Longueur de flèche	mm	2130	
Longueur de balancier	mm	1300	
A	Portée maxi	mm	4770
B	Portée maxi au sol	mm	4660
C	Profondeur de fouille maxi – lame levée	mm	2740
	Profondeur de fouille maxi – lame baissée	mm	3050
D	Hauteur d'attaque maxi	mm	4495
E	Hauteur de déchargement	mm	3220
F	Hauteur maxi de déchargement à l'axe de balancier	mm	3830
G	Profondeur de fouille maxi (paroi verticale)	mm	2080
H	Rayon de giration avant mini sans déport de la flèche	mm	2045
	Rayon de giration avant mini (flèche déportée)	mm	1870
I	Déport de flèche à gauche	degrés	45
J	Déport de flèche à droite	degrés	60
	Angle de rotation du godet	degrés	189
	Angle de rotation du balancier	degrés	119
	Force de cavage	kN	23
	Force de pénétration	kN	17
	Vitesse de rotation de la tourelle	tr/min	9,6

CAPACITES DE LEVAGE – lame de remblai standard, chenilles caoutchouc 250 mm, balancier 1300 mm, sans godet.

Position de la charge	Portée depuis le sens de la couronne d'orientation																
	2,5 m			3,0 m			3,5 m			4,0 m			Portée maximum				
																	
Hauteur	Lame relevée	Lame baissée		Lame relevée	Lame baissée		Lame relevée	Lame baissée		Lame relevée	Lame baissée		Lame relevée	Lame baissée			
m	kg	kg	kg	kg	kg	kg	kg	kg	kg	kg	kg	kg	kg	kg	kg	kg	mm
2,0	588*	588*	588*	584*	584*	584*	594*	594*	458	-	-	-	424	614*	394	3900	
1,5	778*	778*	778*	689*	689*	689*	494*	646*	452	389	637*	371	389	637*	371	4000	
1	786	1005*	718	586	806*	543	482	713*	439	388	660*	365	388	660*	365	4000	
0,5	752	1142*	696	596	918*	542	464	769*	437	381	689*	369	381	689*	369	4000	
Niveau du sol	742	1255*	676	576	983*	524	461	812*	433	-	-	-	401	734*	377	3900	
-0,5	695	1240*	649	566	1002*	515	465	801*	428	-	-	-	437	754*	405	3650	
-1	711	1179*	649	566	940*	524	-	-	-	-	-	-	475	787*	453	3350	

 Capacité de charge avant et arrière. **Notes :** 1. Les capacités de charge sont basées selon la norme ISO 10567, qui correspond à 75 % de la charge de basculement, ou 87 % de la capacité hydraulique (la plus faible étant prise en compte).
2. Les capacités de levage marquées d'un astérisque (*) sont basées sur la capacité hydraulique.

 Capacité de charge sur 360°. 3. Les capacités de levage sont données par la machine positionnée sur un sol stable et plan, équipée d'un anneau de manutention homologué.
4. Si un godet doit être monté sur la machine lors des opérations de levage, le poids de ce godet doit être déduit des valeurs indiquées.
5. Les capacités de levage peuvent être limitées par la réglementation locale. Consultez votre concessionnaire.

ENVIRONNEMENT OPERATEUR

Hauteur de cabine/canopy	mm	1517
Longueur de cabine/canopy	mm	1205
Largeur de cabine/canopy	mm	980
Largeur d'ouverture de porte	mm	532

CONTENANCES

Réservoir à carburant	litres	40
Refroidissant moteur	litres	8,5
Huile moteur	litres	4,5
Circuit hydraulique	litres	71
Réservoir hydraulique	litres	45

LAME DE REMBLAI

Hauteur maxi (au-dessus du sol)	mm	333
Profondeur maxi (sous le sol)	mm	405
Angle d'approche	degrés	31
Largeur	mm	1550
Hauteur	mm	268
Distance entre lame et chenilles	mm	342

NIVEAUX SONORES (95/27/CE)

Extérieur de la cabine/canopy	dB (LwA)	93
Intérieur de la cabine	dB (LpA)	78

POIDS

Poids opérationnel*	kg	2781
Avec canopy	kg	- 100
Avec chenilles en acier	kg	+ 60

*Le poids opérationnel selon ISO 6016 inclut la cabine, les chenilles caoutchouc, le balancier standard, un godet de 300 mm, réservoirs pleins et un opérateur de 75 kg en place.

EQUIPEMENT DE SERIE

Canopy certifié ROPS/TOPS, alarme visuelle et sonore, console relevable avec levier de sécurité, boîte à outils avec fermeture à clef, prise 12 v, points d'élingage, chenilles caoutchouc à pas court de 250 mm, commandes assistées ISO, siège suspendu, phare de travail sur flèche et canopy, pédales de translation rabattables, flèche avec protection de vérin, lame de remblai, balancier de 1300 mm, moteurs de translation à rétrogradage automatique, espaces de rangement dans la cabine, coupe batterie (UE uniquement), feux de travail sur canopy et circuit auxiliaire à double effet.

EQUIPEMENT EN OPTION

Version cabine entièrement vitrée certifiée ROPS/TOPS (incluant chauffage, éclairage intérieur, porte avec système de retenue, ouverture pare-brise assistée par vérin à gaz), chenilles en acier de 250 mm, commande auxiliaire électro-proportionnelle, schéma de commande convertible ISO/SAE, carénage de protection du ventilateur moteur, protection de toit FOPS, rétroviseur, kit d'outillage, radio, huile hydraulique biodégradable, extincteur, pare-soleil (avec cabine uniquement), alarme de déplacement, système antivol « immobiliser », clapets de sécurité sur flèche, balancier et lame, ligne benne preneuse, balancier 1100 mm, godets de terrassement (230 mm à 600 mm), godet de curage de 1000 mm, marteaux hydrauliques, tarière, attache rapide mécanique, et pose-bordures hydraulique.



Sur la Forêt, 16 - 5340 SOREE (Belgique)

+32/83/67.72.33

info@monfortsa.be

www.monfortsa.be



Monfort SA



monfort.sa.soree



MINI-PELLE JCB 8026 CTS

Poids opérationnel : 2781 kg

Puissance moteur nette : 16,5 kW

JCB SAS - Zone d'activités - 3 rue du Vignolle - 95842 SARCELLES CEDEX. Téléphone : 01 34 29 20 20. Télécopie : 01 39 90 93 66. Site Internet : www.jcb.com. Email : france.jcbmarketing@jcb.com

©2009 JCB Sales. Tous droits réservés. Aucune partie de cette publication ne peut être reproduite, enregistrée dans un système de stockage de données ou transmise sous quelque forme ou par quelque moyen que ce soit, électronique, mécanique, photocopie ou autre, sans la permission préalable de JCB Sales. Toutes les références contenues dans cette publication concernant les poids, tailles, capacités et autres mesures de performance sont fournies à titre d'information uniquement et peuvent varier selon les spécifications exactes de la machine. Aussi, elles ne doivent pas être prises pour référence en ce qui concerne la faisabilité d'une application spécifique. Il est impératif de demander des directives et des conseils auprès du Concessionnaire JCB. JCB se réserve le droit de modifier des spécifications sans préavis. Les illustrations et les caractéristiques présentées peuvent inclure des équipements et des accessoires en option. Le logo JCB est une marque déposée de J.C. Bamford Excavators Ltd.