



LES RÉNFORTS EN HB400 SUR LES POINTS EXPOSÉS À USURE, LES TRANCHANTS LATÉRAUX EN FUSION ET UNE CONTRE-LAME RÉVERSIBLE BOULONNÉE RENDENT CE GODET ADAPTÉ AUX TRAVAUX SUR SOLS ABRASIFS. CET OUTIL EST INDIQUÉ POUR LES TRAVAUX DE NIVELAGE ET FINITION. SON MOUVEMENT PERMET D'INCLINER LE GODET DE 45° SUR LES DEUX CÔTÉS. LA VANNE DE BLOCAGE DE SÉRIE PERMET DE TENIR L'INCLINAISON.

SUR DES LARGEURS SUPÉRIEURES À 1400 MM, LA POSE DE RENFORT EST FORTEMENT RECOMMANDÉE, AFIN D'ÉVITER D'ENDOMMAGER LE GODET EN CAS DE FORTES CHARGES DE TRAVAIL OU D'UTILISATION SUR SOL PARTICULIÈREMENT DUR:

- LARGEURS DE 1400 À 1500 MM: NR. 1 RENFORT
- LARGEURS DE 1600 À 1600 MM: NR. 2 RENFORTS
- LARGEURS DE 1800 À 2200 MM: NR. 3 RENFORTS

	MIDI					EXCAVATOR		
MOD.	SQR35	SQR40	SQR45	SQR50	SQR55	SQR60	SQR65 HD	SQR70 HD
TONS	1,8 - 2,5	2,5 - 4,0	4,0 - 5,0	5,0 - 7,5	7,5 - 10,0	10,0 - 12,0	12,0 - 18,0	18,0 - 22,0

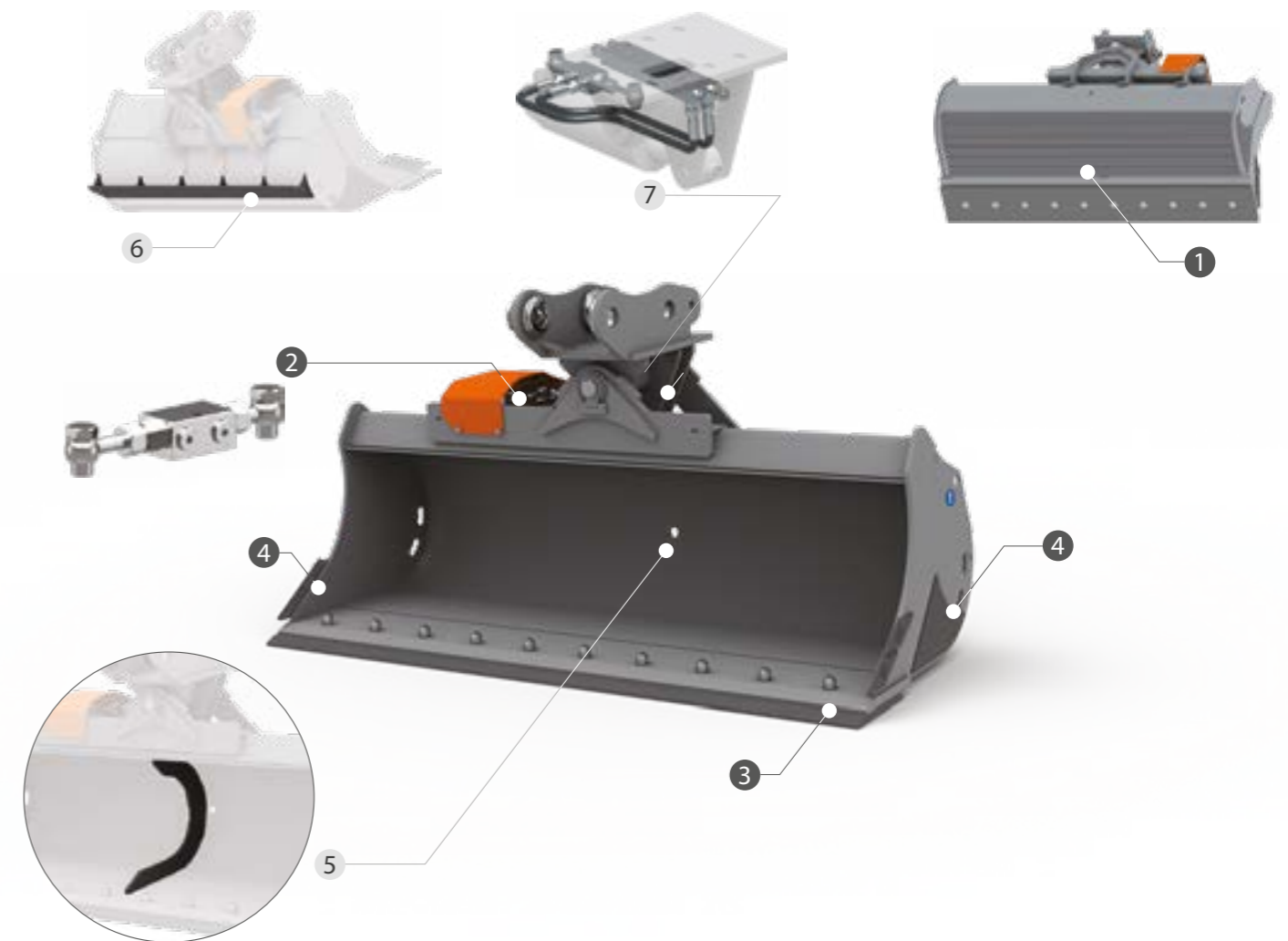

CARACTERISTIQUES TECHNIQUES STANDARD

- 1 BANDES DE RENFORCEMENT HB400**
LES BANDES DE RENFORCEMENT HORIZONTALES PROTÈGENT LE FOND EN AUGMENTANT SA RÉSISTANCE À L'USURE.
- 2 VANNE DE BLOCAGE**
ASSURE LE MAINTIEN DE LA POSITION PENDANT LES PHASES DE TRAVAIL.
- 3 CONTRE-LAME BOULONNÉE HB400**
CONTRE-LAME BOULONNÉE RÉVERSIBLE CONSEILLÉE POUR TRAVAILLER SUR TERRAINS ABRASIFS.
- 4 TRANCHANTS ET BANDES LATÉRALES DE RENFORCEMENT EN FUSION HB400**
RÉALISÉS EN FUSION HB400 ET PLACÉS SUR LES SURFACES LES PLUS EXPOSÉES DONNENT PLUS DE RÉSISTANCE À L'USURE.

EN OPTION

- 5 VIRGULE**
GARANTIT UNE RÉSISTANCE ACCRUE À LA STRUCTURE. **FORTEMENT RECOMMANDÉ DANS LES GODETS D'UNE LARGEUR ÉGALE OU SUPÉRIEURE À 1400 MM**
- 6 LAME DORSALE**
AVEC LE BRAS MACHINE EN POSITION PLIÉE, ELLE PERMET LA FINITION UNIFORME DES SURFACES.
- 7 KIT DEUX TUYAUX**
KIT INSTALLÉ SUR LE GODET POUR L'ALIMENTATION DU VÉRIN HYDRAULIQUE. IL PERMET D'UTILISER DEUX SORTIES À DROITE ET DEUX À GAUCHE POUR LA CONNEXION HYDRAULIQUE À LA MACHINE EN RÉDUISANT LES TEMPS D'INSTALLATION. LES TUYAUX DE CONNEXION À LA MACHINE NE SONT PAS FOURNIS.

SQR35 POIDS MACHINE 1,8 - 2,5

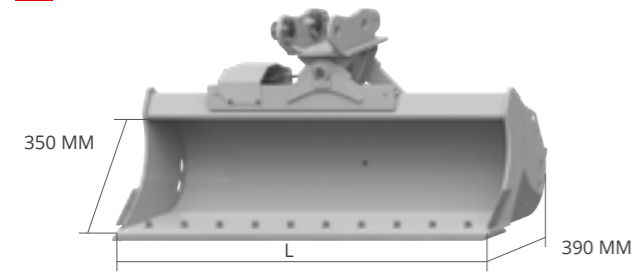

L MM	POIDS KG*	CAP. SAE L	ADAPTERS
800	95	75	AF - AR - CS
			CR - S - CM
			CW - CS JANUS PRO
1000	109	96	AF - AR - CS
			CR - S - CM
			CW - CS JANUS PRO
1200	122	117	AF - AR - CS
			CR - S - CM
			CW - CS JANUS PRO

EN OPTION

7	8
LAME DORSALE	KIT DEUX TUYAUX

SQR40 SQ40 POIDS MACHINE 2,5 - 4,0

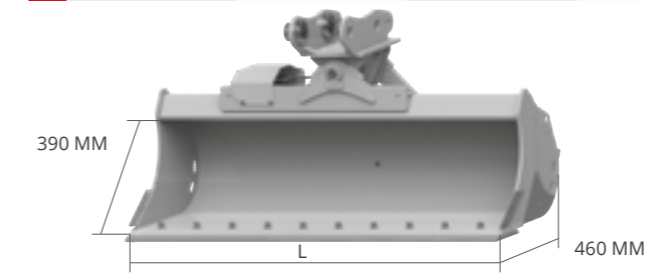

L MM	POIDS KG*	CAP. SAE L	ADAPTERS
1000	166	125	AF - AR - CS
			CR - S - CM
			CW - CS JANUS PRO
1200	186	154	AF - AR - CS
			CR - S - CM
			CW - CS JANUS PRO
1400	206	182	AF - AR - CS
			CR - S - CM
			CW - CS JANUS PRO

EN OPTION

6	7	8
VIRGULE	LAME DORSALE	KIT DEUX TUYAUX

SQR45 POIDS MACHINE 4,0 - 5,0

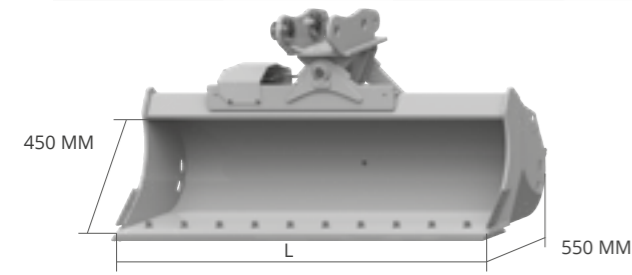

L MM	POIDS KG*	CAP. SAE L	ADAPTERS
1200	243	213	AF - AR - CS
			CR - S - CM
			CW - CS JANUS PRO
1400	268	254	AF - AR - CS
			CR - S - CM
			CW - CS JANUS PRO
1500	280	274	AF - AR - CS
			CR - S - CM
			CW - CS JANUS PRO

EN OPTION

6	7	8
VIRGULE	LAME DORSALE	KIT DEUX TUYAUX

SQR50 POIDS MACHINE 5,0 - 7,5

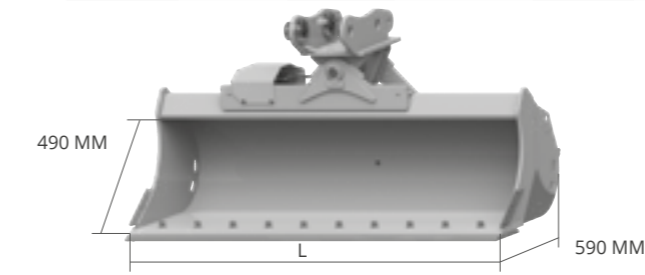

L MM	POIDS KG*	CAP. SAE L	ADAPTERS
1200	267	250	AF - AR - CS
			CR - S - CM
			CW - CS JANUS PRO
1400	294	298	AF - AR - CS
			CR - S - CM
			CW - CS JANUS PRO
1600	322	345	AF - AR - CS
			CR - S - CM
			CW - CS JANUS PRO
1800	349	392	AF - AR - CS
			CR - S - CM
			CW - CS JANUS PRO

EN OPTION

6	7	8
VIRGULE	LAME DORSALE	KIT DEUX TUYAUX

* poids cuve sans attache

* poids cuve sans attache

SQR55 POIDS MACHINE 7,5 - 10,0

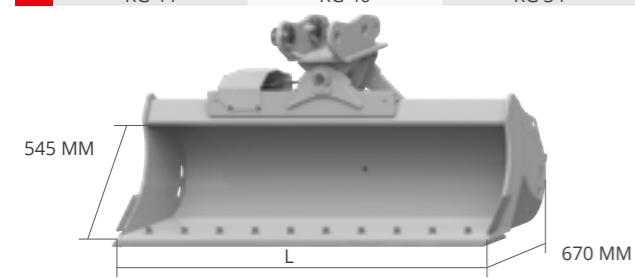

L MM POIDS KG* CAP. SAE L **ADAPTERS**

L MM	POIDS KG*	CAP. SAE L	ADAPTERS
1200	347	326	AF - CS
			CR - S - CM
			CW - CS JANUS PRO
1400	380	387	AF - CS
			CR - S - CM
			CW - CS JANUS PRO
1600	415	447	AF - CS
			CR - S - CM
			CW - CS JANUS PRO
1800	449	507	AF - CS
			CR - S - CM
			CW - CS JANUS PRO

EN OPTION

- 6 VIRGULE
- 7 LAME DORSALE
- 8 KIT DEUX TUYAUX

SQR60 MIDI POIDS MACHINE 10,0 - 12,0

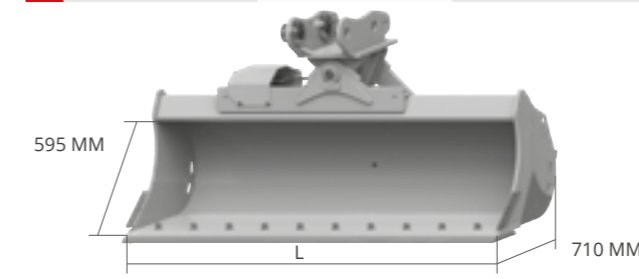

L MM POIDS KG* CAP. SAE L **ADAPTERS**

L MM	POIDS KG*	CAP. SAE L	ADAPTERS
1200	386	367	AF - CS
			CR - S - CM - CS JANUS PRO
			CW
1400	424	436	AF - CS
			CR - S - CM - CS JANUS PRO
			CW
1600	464	504	AF - CS
			CR - S - CM - CS JANUS PRO
			CW
1800	502	573	AF - CS
			CR - S - CM - CS JANUS PRO
			CW
2000	540	641	AF - CS
			CR - S - CM - CS JANUS PRO
			CW

EN OPTION

- 6 VIRGULE
- 7 LAME DORSALE
- 8 KIT DEUX TUYAUX

SQR65 HD EXCAVATOR POIDS MACHINE 12,0 - 18,0

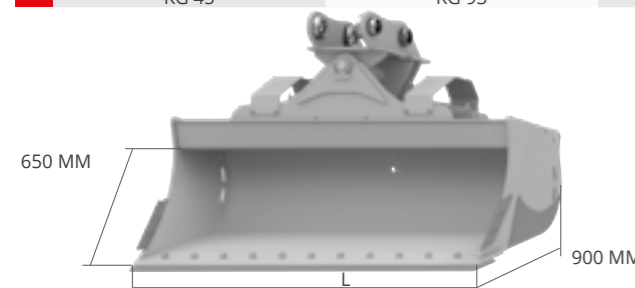

L MM POIDS KG* CAP. SAE L **ADAPTERS**

L MM	POIDS KG*	CAP. SAE L	ADAPTERS
1400	532	631	AF - S - CM
			CS - CW
			CS JANUS PRO
1500	558	665	AF - S - CM
			CS - CW
			CS JANUS PRO
1600	583	699	AF - S - CM
			CS - CW
			CS JANUS PRO
1800	634	767	AF - S - CM
			CS - CW
			CS JANUS PRO
2000	684	835	AF - S - CM
			CS - CW
			CS JANUS PRO

EN OPTION

- 6 VIRGULE
- 7 LAME DORSALE
- 8 KIT DEUX TUYAUX

SQR70 HD POIDS MACHINE 18,0 - 22,0

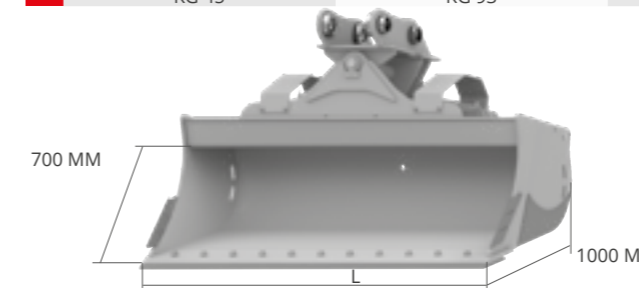

L MM POIDS KG* CAP. SAE L **ADAPTERS**

L MM	POIDS KG*	CAP. SAE L	ADAPTERS
1500	650	780	AF - S - CM
			CS - CW
			CS JANUS PRO
1600	681	820	AF - S - CM
			CS - CW
			CS JANUS PRO
1800	742	900	AF - S - CM
			CS - CW
			CS JANUS PRO
2000	800	980	AF - S - CM
			CS - CW
			CS JANUS PRO
2200	857	1060	AF - S - CM
			CS - CW
			CS JANUS PRO

EN OPTION

- 6 VIRGULE
- 7 LAME DORSALE
- 8 KIT DEUX TUYAUX

* poids cuve sans attache

* poids cuve sans attache



Sur la Forêt, 16 - 5340 SOREE (Belgique)
+32/83/67.72.33
info@monfortsa.be
www.monfortsa.be

